

GABELEX

INSTRUÇÕES DE MONTAGEM E RECOMENDAÇÕES DE LIMPEZA E MANUTENÇÃO

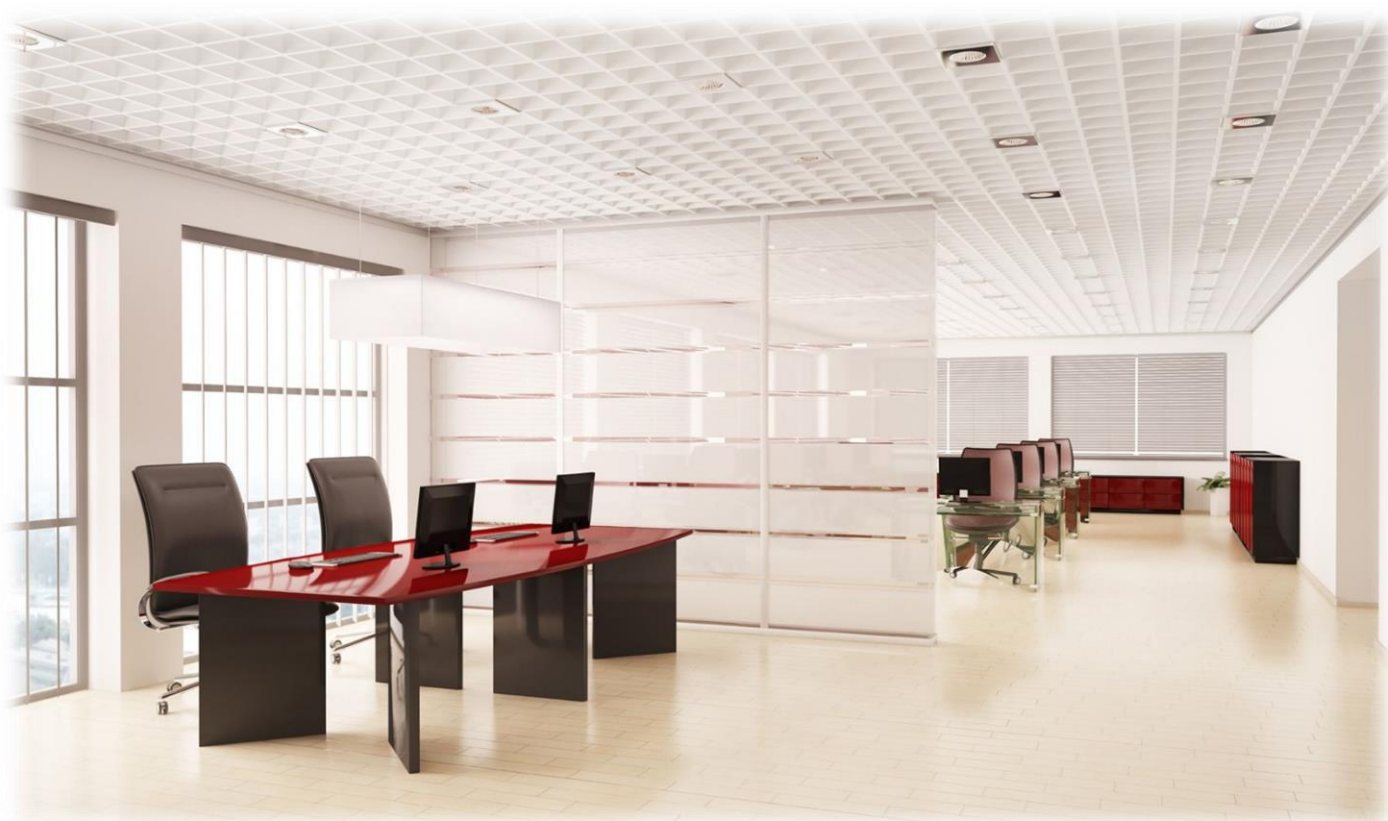

Tecto Metálico - QUADRÍCULA UT-15

Edição: Janeiro 2022

The Saint-Gobain logo, featuring a stylized red and blue graphic above the text "SAINT-GOBAIN" in blue.

SAINT-GOBAIN

LISTA DE COMPONENTES

- Quadrícula UT-15 (módulos de 600x600mm)
- Cantoneiras "L"
- Peças de suspensão "0SRV"
- Perfis T15/40 Eurobex (primários de 3700mm, secundários de 1200mm e secundários de 600mm)
- Elementos de fixação (varões roscados M6, buchas, porcas, etc..)

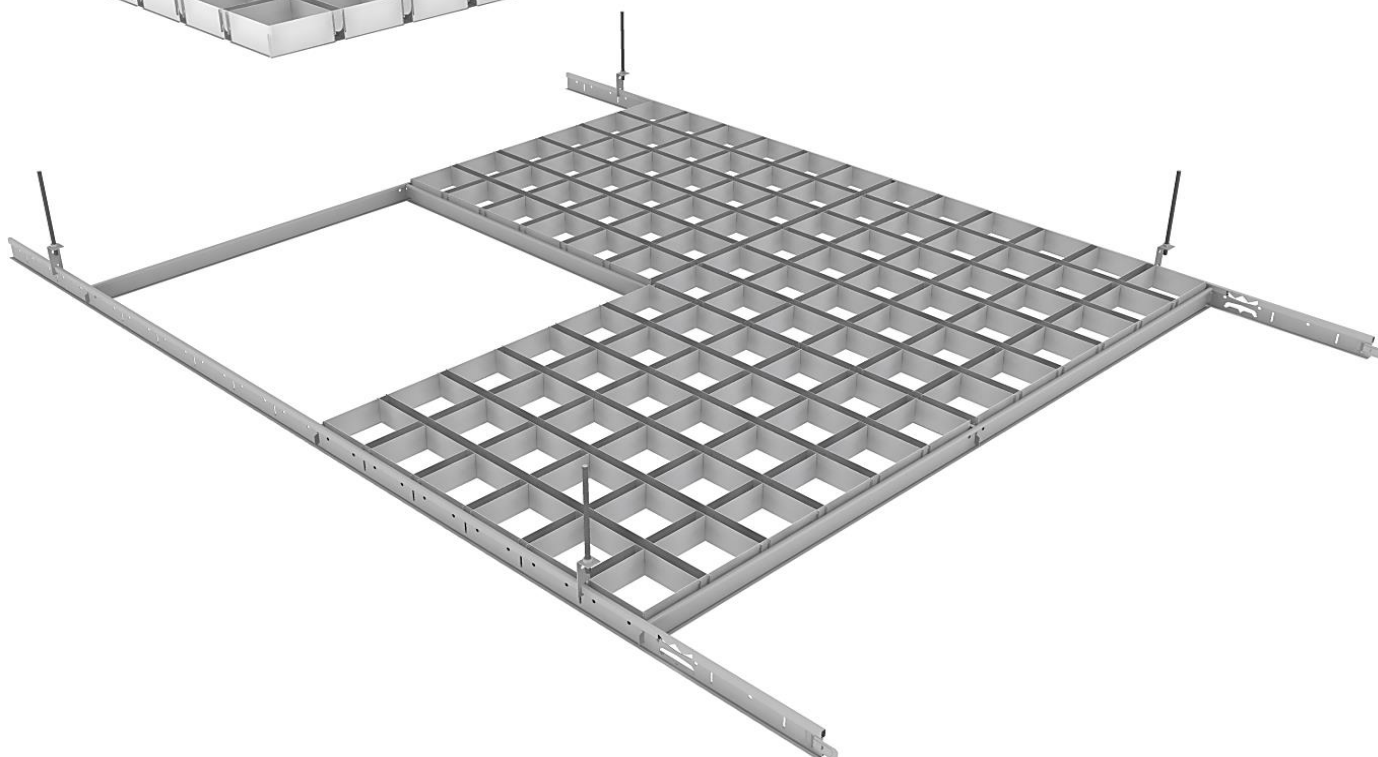
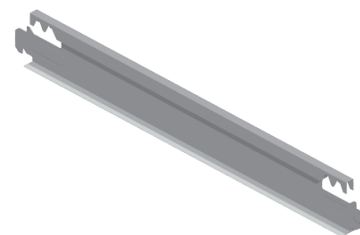
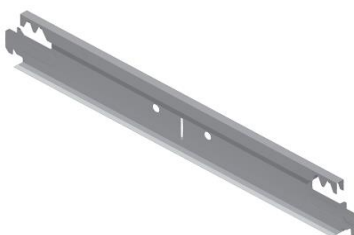
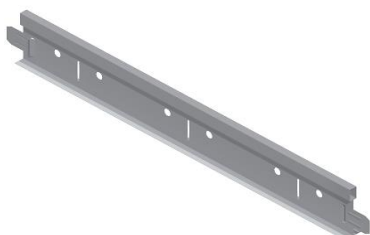
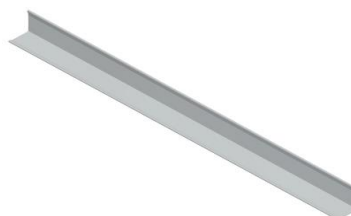
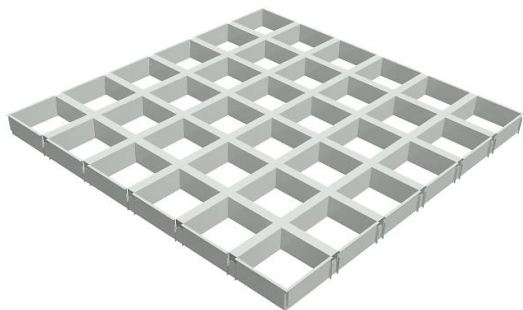

PROCEDIMENTO DE MONTAGEM

1. Determinar a altura à qual irá ser colocado o tecto, fixando as cantoneiras à parede em todo o perímetro do espaço. Estes componentes são fixos à parede mediante aparafusamento (por exemplo, parafusos autoroscantes). A junção das cantoneiras nas esquinas deve ser efetuada cortando as extremidades à vista a 45°.

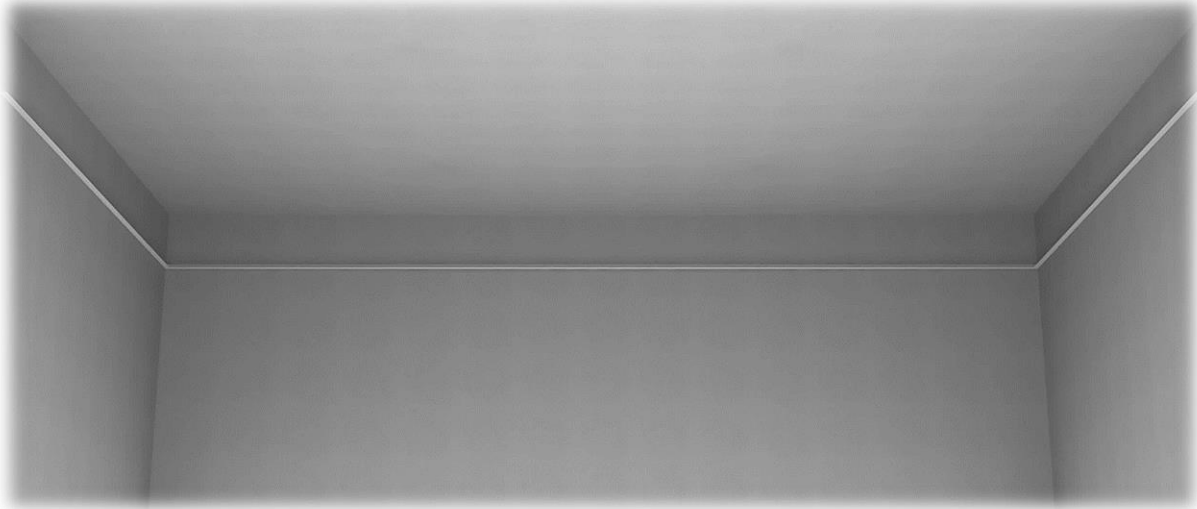

2. Aplicar os varões roscados tendo em conta as distâncias descritas na imagem abaixo.

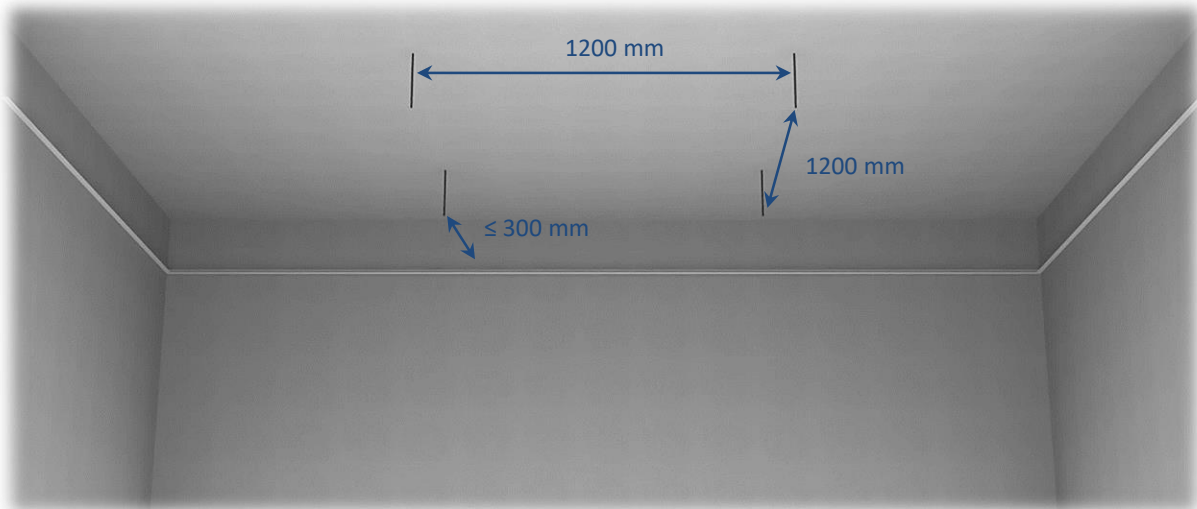

3. Inserir as peças de suspensão "OSRV" nos respetivos varões roscados.

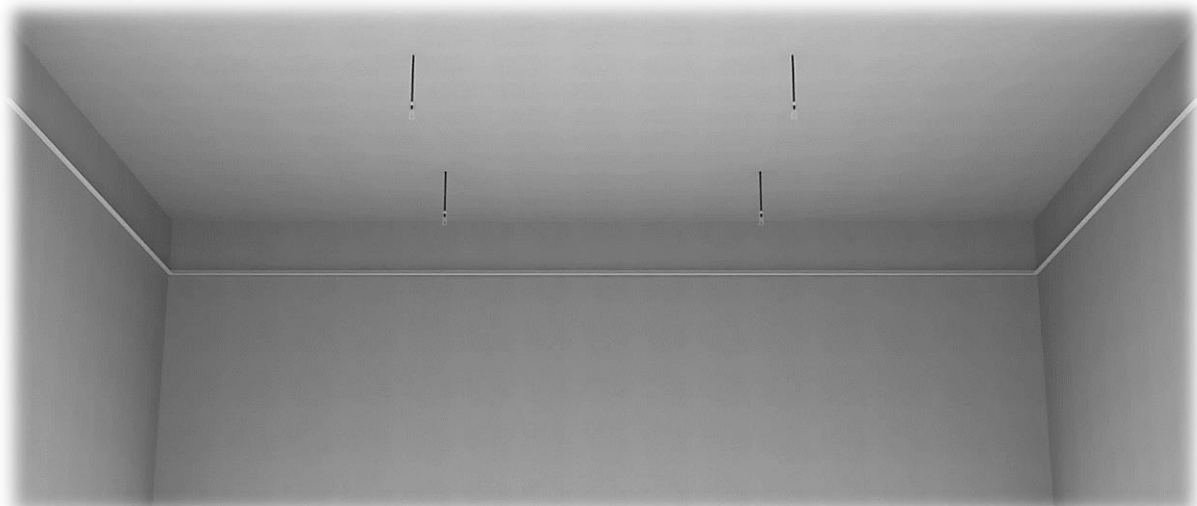

4. Aplicar os perfis de suspensão primários Eurobex de 3700mm, deslizando-os nas respectivas peças de suspensão OSRV.

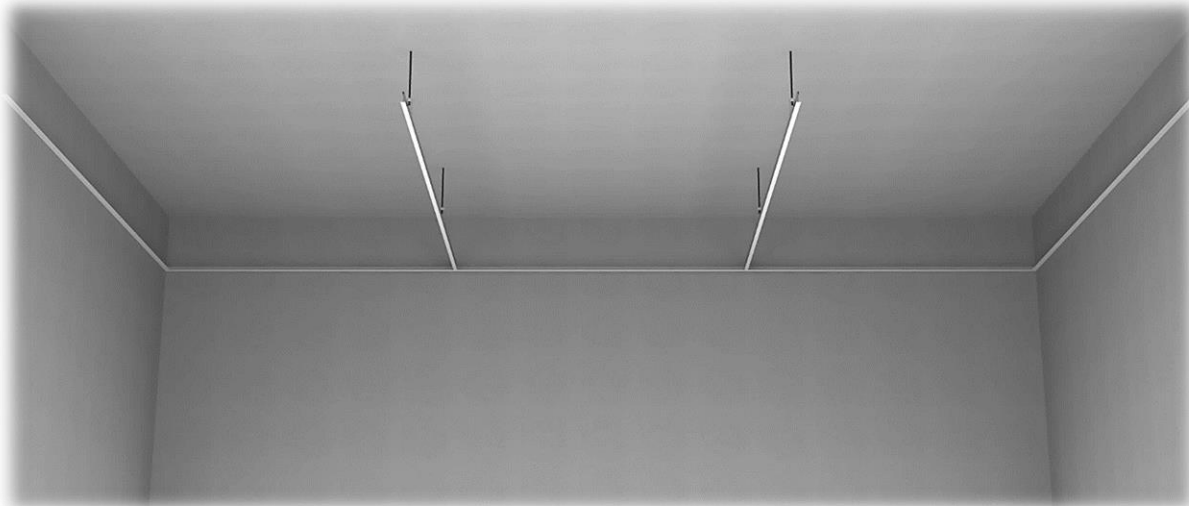

5. Inserir os perfis de suspensão secundários Eurobex de 1200mm, com o acoplamento dos mesmos nos perfis primários de 3700mm. **A distância entre os perfis secundários Eurobex de 1200mm deverá ser de 600mm.**

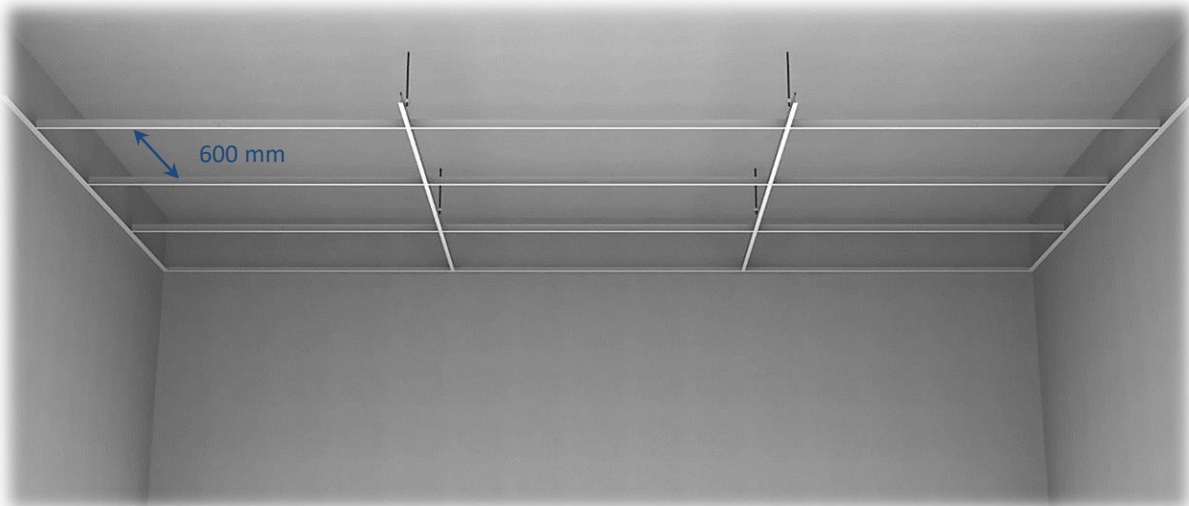

6. Por fim, acoplar os perfis de suspensão secundários Eurobex de 600mm nos perfis secundários de 1200mm, resultando em módulos de 600x600mm.

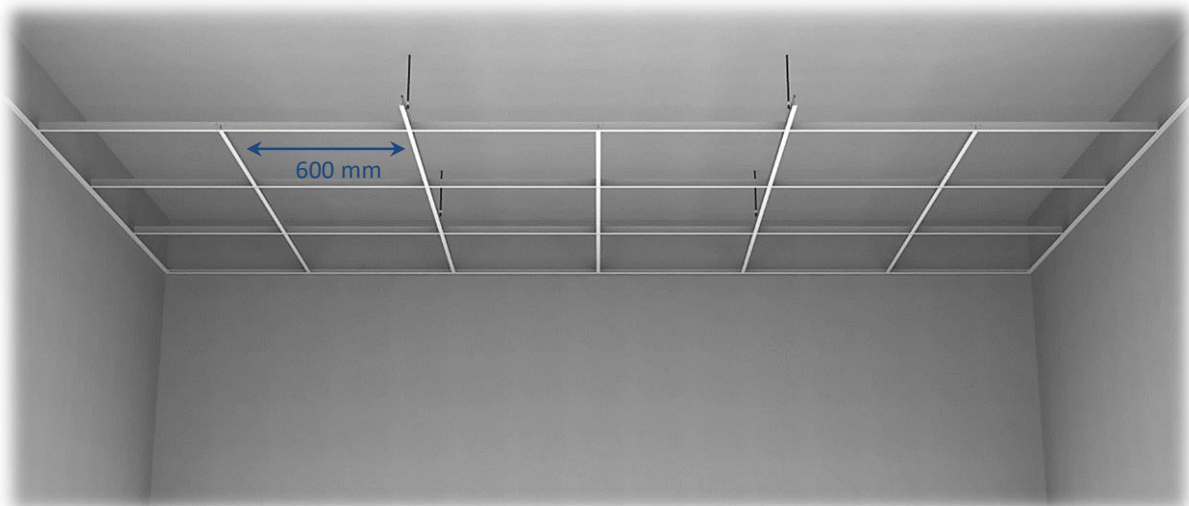

7. Após a montagem de toda a estrutura, deve ser garantido que a mesma ficou completamente nivelada.

8. Aplicar os módulos de Quadrícula UT-15 600x600mm, sobrepondo-os sobre a estrutura de suspensão e baixando-os de seguida, comprovando que ficam corretamente apoiados na estrutura.

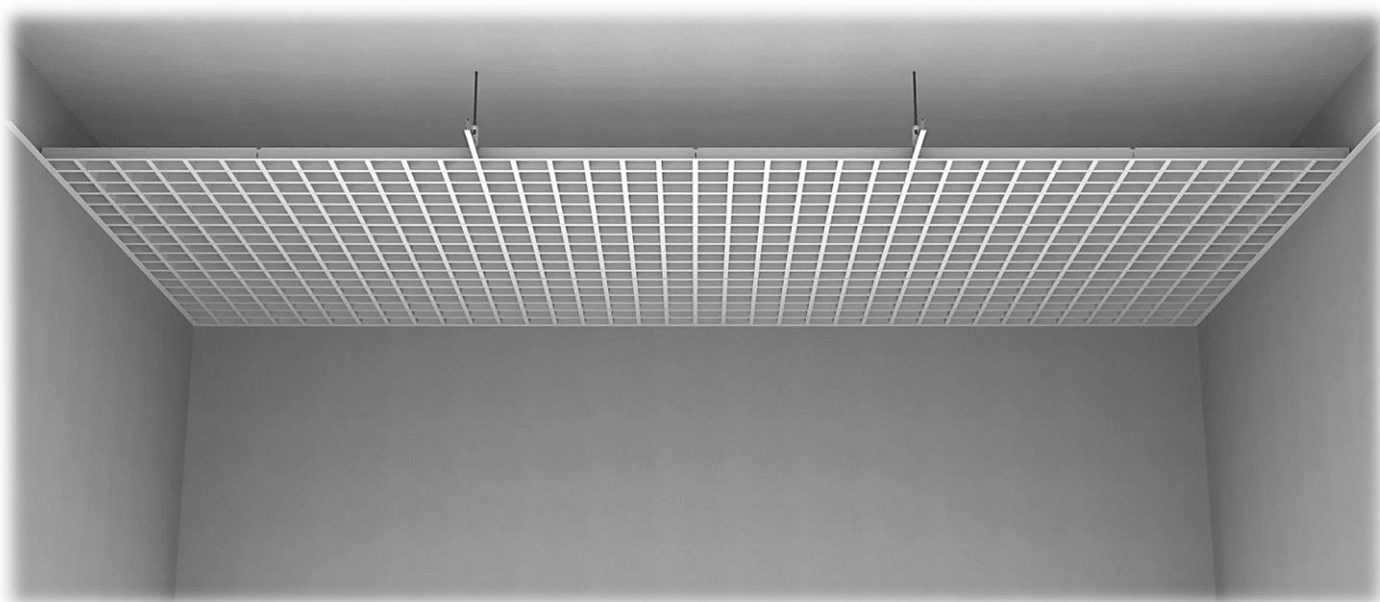
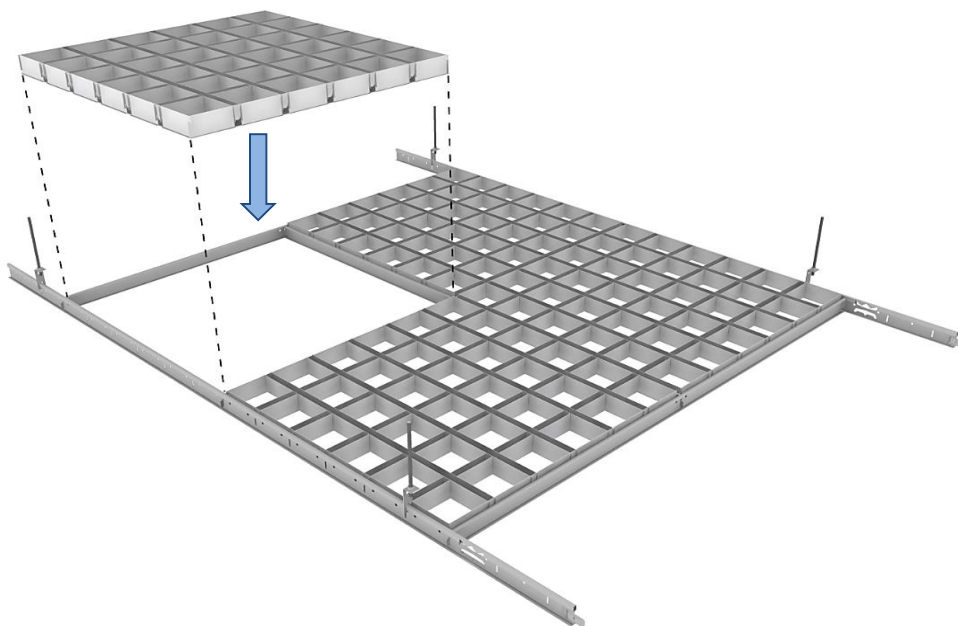

RECOMENDAÇÕES DE LIMPEZA E MANUTENÇÃO

- Os tectos metálicos Gabelex têm uma função decorativa pelo que, o seu acabamento final deve estar perfeitamente limpo, sem qualquer tipo de manchas ou outras marcas. Para o manuseamento dos materiais é recomendável a utilização de luvas, de modo a preservar a sua limpeza.
- Os tectos metálicos instalados no interior de edifícios não requerem uma manutenção especial. A Gabelex recomenda uma simples limpeza periódica dos materiais.
- A Gabelex recomenda que a limpeza se realize com uma esponja suave ou pano ligeiramente humedecido com água e sabão neutro. Não devem ser utilizados produtos químicos agressivos (solventes ou desengordurantes).